

راهنمای مانیتور دربازکن تصویری

4.3 اینچ بدون حافظه مدل 43HS



Manufactured by
ISO-9001
Certified factories

دفتر مرکزی: تهران، خیابان کریمخان زند، شماره ۱۰۳، کدپستی: ۱۵۸۷۵-۵۹۹۵
تلفن: ۸۸۳۸۴۰۰۰ فکس: ۸۸۸۳۵۰۷۳-۸۸۳۴۸۲۴۶

www.simaran.com
e-mail: info@simaran.com

مشخصات :

- ۱- صفحه نمایش 4.3"
- ۲- LED وضعیت ماینیتور
- ۳- نمایش تصویر دم درب
- ۴- کلید در باز کن
- ۵- جهت ارتباط صوتی داخلی (اینتر کام)
- ۶- تنظیم رنگ و روشنایی تصویر (منو)
- ۷- افزایش و کاهش مقادیر (تنظیم رنگ و روشنایی تصویر)
- ۸- سیم رابط گوشی
- ۹- گوشه
- ۱۰- کانکتور ۴ تایی جهت ارتباط داخلی صوتی (گوشی KW-4VR)
- ۱۱- کانکتور ۵ تایی اتصال به پنل
- ۱۲- براکت
- ۱۳- سیم برق (ورودی ۲۲۰ ولت)
- ۱۴- کلید روشن و خاموش کردن ماینیتور
- ۱۵- کلید افزایش و کاهش صدای زنگ

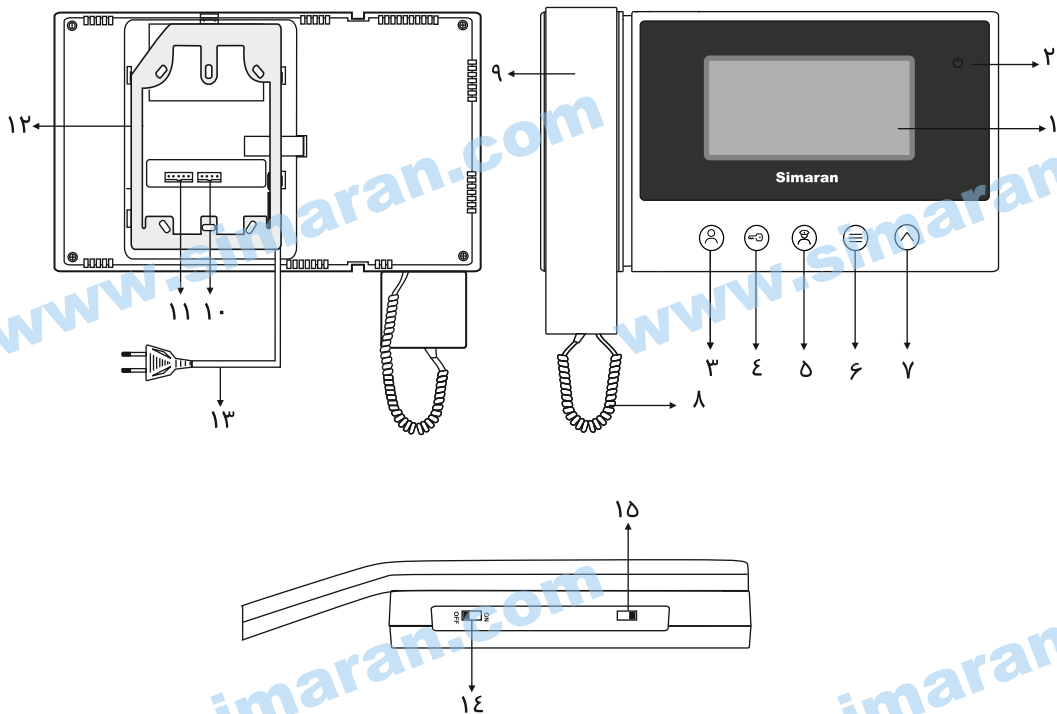

نصب :

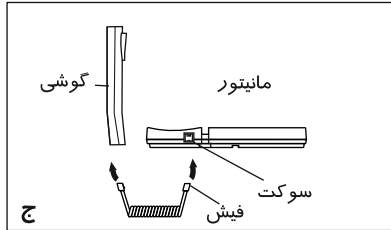
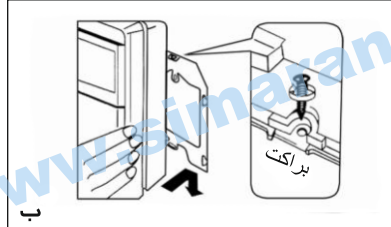
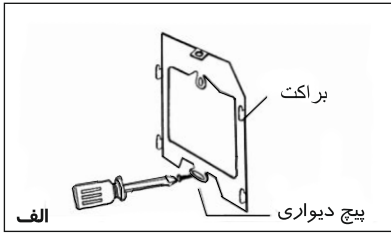

- ۱- پس از تعیین محل نصب مانیتور ، براکت را در حالتی که سر قلابها به سمت بالا قرار گرفته و سیمهای ارتباطی در مرکز براکت قرار گرفته باشد ، با دو پیچ دیواری ، به صورتی مطمئن به دیوار پیچ کنید ، سیمها را بیرون کشیده و آنها را به کانکتور پشت مانیتور متصل کنید . (شکل الف)
- ۲ - با قرار دادن مانیتور روی چهار قلاب براکت و پایین کشیدن آن ، مانیتور را روی براکت سوار کنید ، سپس برای ثابت کردن آن ، پیچ استوانه را داخل جاک بالای براکت پیچ کنید. (شکل ب)
- ۳ - سیم گوشی را به مانیتور و گوشی وصل کنید. (شکل ج)
- ۴ - برق را متصل کنید .
- ۵ - کلید OFF/ ON را در حالت ON قرار دهید .

نکات مهم در نصب :

- ۱-دستگاه مانیتور و پنل در جاهای پر گرد و غبار ، معرض نور مستقیم خورشید (یا دیگر منابع قوی نور) دمای بالا (بیش از ۴۰ درجه سانتیگراد) یا شرایط رطوبت زیاد ، نصب نکنید . همچنین محل های مرعش یا در معرض ضربه را برای نصب انتخاب نکنید .
- ۲-برای بهبود کیفیت صدا و تصویر ، از سیم $0.6/6$ mm فویل دار استفاده کرده و مسیر سیم کشی را دور از مسیر سیمهای برق انتخاب کنید .
- ۳-برای انتقال تصویر به فواصل بیش از ۵۰ متر ، از کابل کواکسیال استفاده کنید.

سیم بندی :

نحوه سیم بندی سیستم ۱ واحدی با پنل فراز :

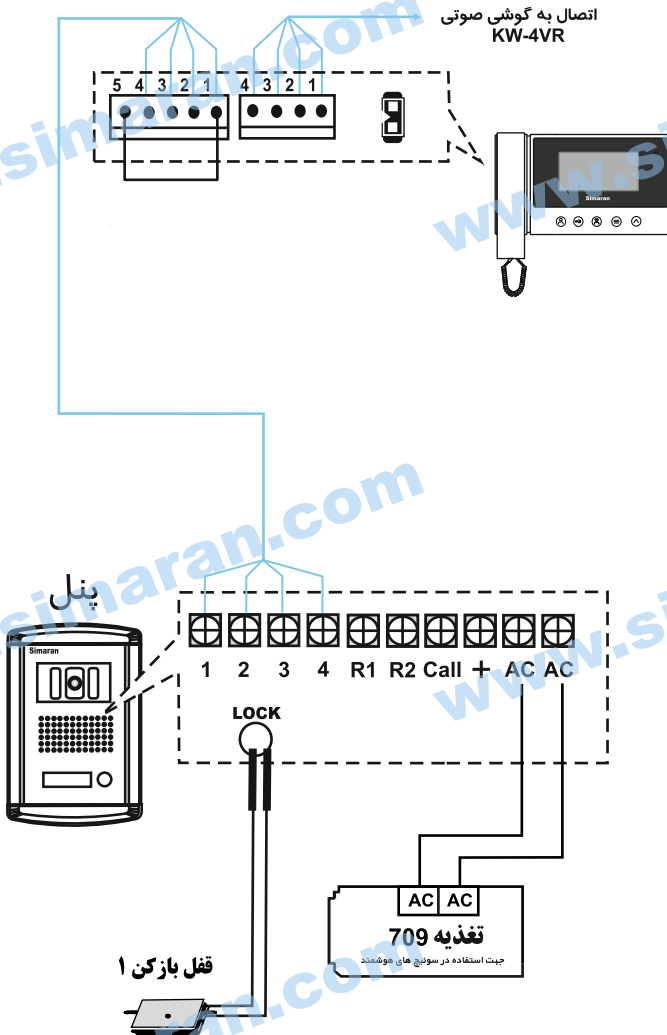

توجه : در این روش توجه داشته باشید که سیم خط ۱ را به ۵ متصل کنید (سیم قرمز به قهوه ای)

نحوه سیم بندی سیستم ۱ واحدی با پنل فوژان :

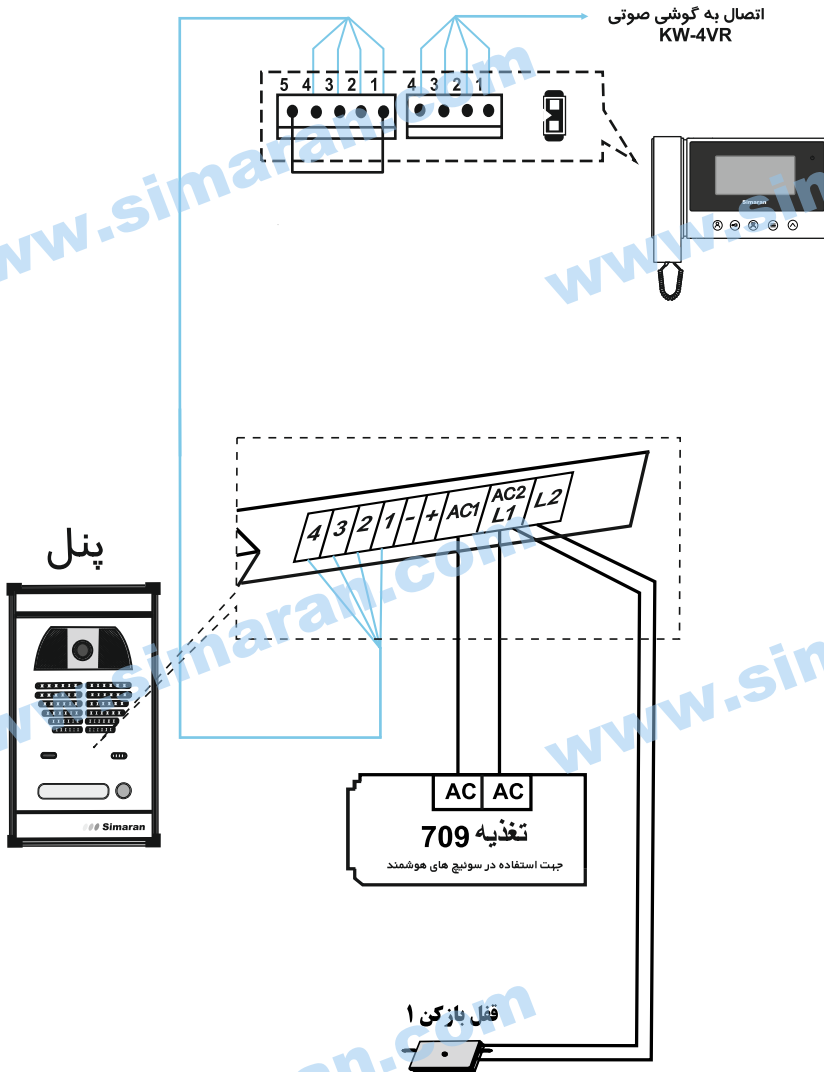

توجه : در این روش توجه داشته باشید که سیم خط ۱ را به ۵ متصل کنید (سیم قرمز به قهوه ای)

نحوه سیم بندی جهت استفاده از سوئیچر داخلی :

در پنل ۲ الی ۴ واحدی چنانچه نخواهید از سوئیچر مجتمع استفاده کنید ، میتوانید مطابق شکل زیر عمل کنید.

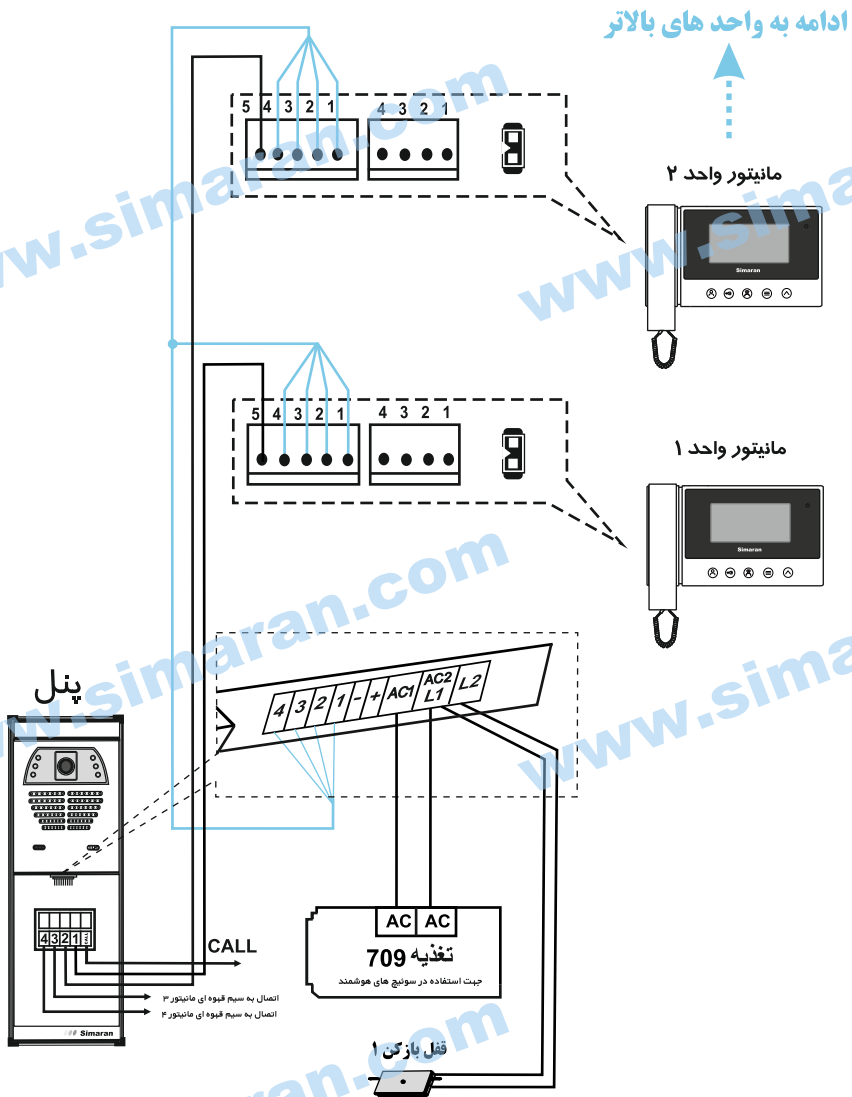

توجه : در این روش توجه داشته باشید که سیم خط ۱ نباید به خط ۵ متصل شود (سیم قرمز به قهوه ای)

نحوه سیم بندی جهت استفاده از سوئیچر مجتمع :

ادامه به واحد های بالاتر

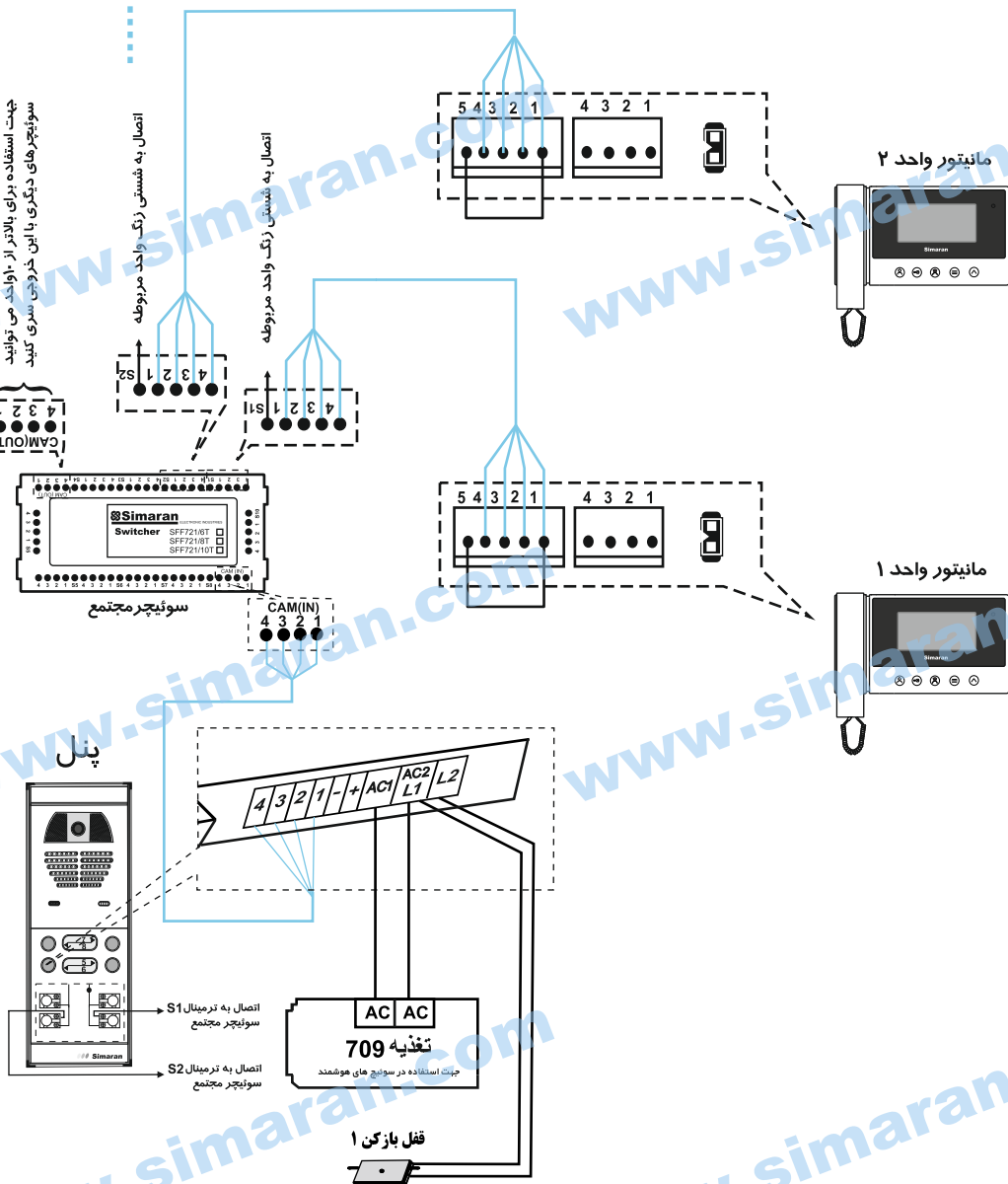

توجه : در این روش توجه داشته باشید که سیم خط ۱ را به ۵ متصل کنید (سیم قرمز به قهوه ای)

نحوه سیم بندی سیستم کدینگ :

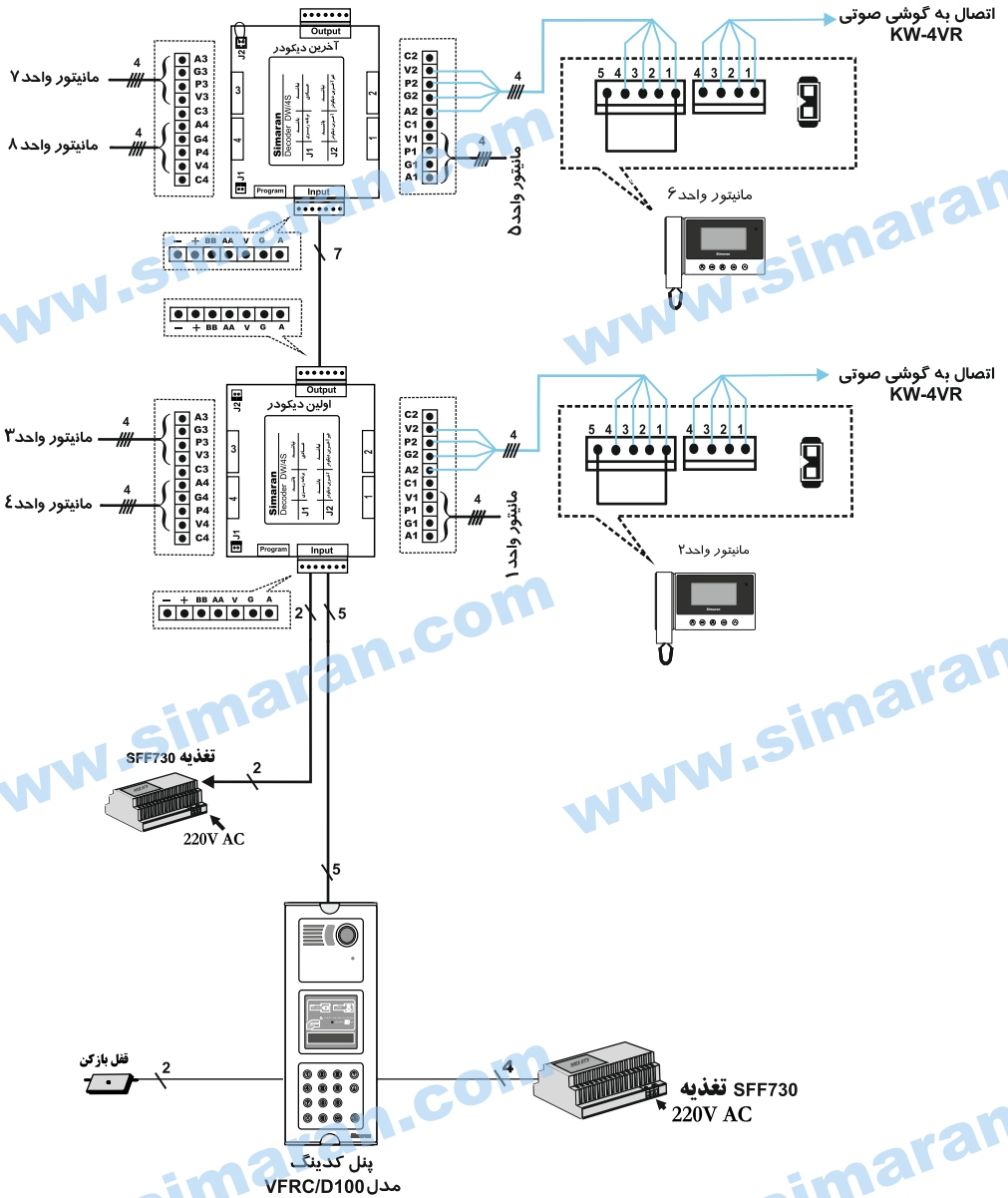

توجه : در این روش توجه داشته باشید که سیم خط ۱ را به ۵ متصل کنید (سیم قرمز به قهوه ای)

عملکرد :

دکمه ON/OFF را در وضعیت ON قرار دهید.

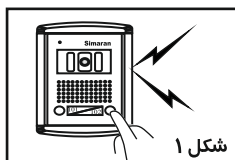

شکل ۱

۱- پس از فشردن شدن شستی زنگ پنل، ماینیتور زنگ خورده و تصویر دم در به نمایش درمیآید. (شکل ۱ و ۲)

۲- اکنون شما دو انتخاب دارید :

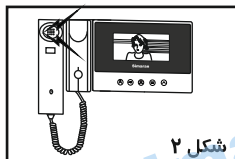

شکل ۲

الف) " پاسخ ندادن"، با برداشتن گوشی، در این حالت تصویر مراجعه کننده پس از ۹۰ ثانیه از صفحه نمایش قطع و ارتباط با پنل قطع میشود.

ب) " پاسخ دادن"، با برداشتن گوشی و صحبت با مراجعه کننده (شکل ۳)، تصویر مراجعه کننده تا ۹۰ ثانیه، یا تا زمان گذاشتن گوشی، بر روی صفحه نمایش LCD باقی می ماند.

۳- حجم صدای زنگ را میتوانید با کلید  تنظیم کنید.

۴- در صورت لزوم، با فشردن دکمه  می توانید در باز کنید. (شکل ۴)

۵- برای ارتباط با ماینیتور دوم یا گوشی صوتی داخلی، پس از برداشتن گوشی، با فشردن دکمه  می توانید ارتباط صوتی دو طرفه، بدون پخش در پنل، داشته باشید. (شکل ۵)

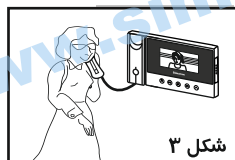

شکل ۳

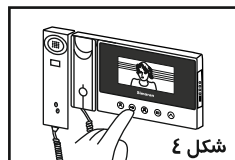

شکل ۴

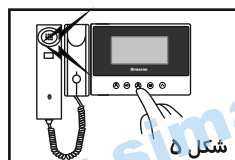

شکل ۵

راهنمای رفع اشکالات :

قبل از بازگرداندن سیستم دربازکن تصویری ، جهت تعمیر یا جایگزینی ، مراحل زیر را با دقت بخوانید و انجام دهید.

ردیف	اشکال	دلایل احتمالی
۱	سیستم کاملا از کار افتاده است.	برق ورودی قطع است.کلید ON/OFF در وضعیت OFF است.
۲	تصویر سیاه و سفید است.	کنترل رنگ تنظیم نیست.
۳	ماینیتور خاموش و روشن می شود.	سیم های میان ماینیتور و پنل اتصالی دارد.
۴	صدای رفت و برگشت برقرار است اما تصویری نداریم.	سیم شماره ۴ از پنل به ماینیتور قطع است.

ولتاژ مورد نیاز	AC 100 V - 240 V 50/60 Hz
توان مصرفی	حداکثر 4.1 وات
صفحه نمایش	LCD رنگی 4.3"
صدای زنگ	ملودی
دمای عملکرد	-10C ... +40C
وزن	۷۰۰ گرم
ابعاد	mm (ضخامت) ۳۸ X (ارتفاع) ۱۳۰ X (طول) ۲۲۵